



VERTEX

VERTEX HI-VIZ



EN 397: 2012 ★ (See text §1)
EN 50365: 2002 (Voir texte §1)

ANSI Z89.1-2014
type 1 class E

AS/NZS 1801: 1997

WARNING / ATTENTION

Activities involving the use of this equipment are inherently dangerous. You are responsible for your own actions and decisions.

Before using this equipment, you must:
- Read and understand all instructions for Use.

- Get specific training in its proper use.
- Become acquainted with its capabilities and limitations.
- Understand and accept the risks involved.



FAILURE TO HEED ANY OF THESE WARNINGS MAY RESULT IN SEVERE INJURY OR DEATH.

Les activités impliquant l'utilisation de cet équipement sont par nature dangereuses. Vous êtes responsable de vos actes, de vos décisions et de votre sécurité.

Avant d'utiliser cet équipement, vous devez :

- Lire et comprendre toutes les instructions d'utilisation.
- Vous former spécifiquement à l'utilisation de cet équipement.
- Vous familiariser avec votre équipement, apprendre à connaître ses performances et ses limites.
- Comprendre et accepter les risques induits.



LE NON-RESPECT D'UN SEUL DE CES AVERTISSEMENTS PEUT ÊTRE LA CAUSE DE BLESSURES GRAVES OU MORTELLES.

1. Field of application (text part) Champ d'application (partie texte)

2. Nomenclature

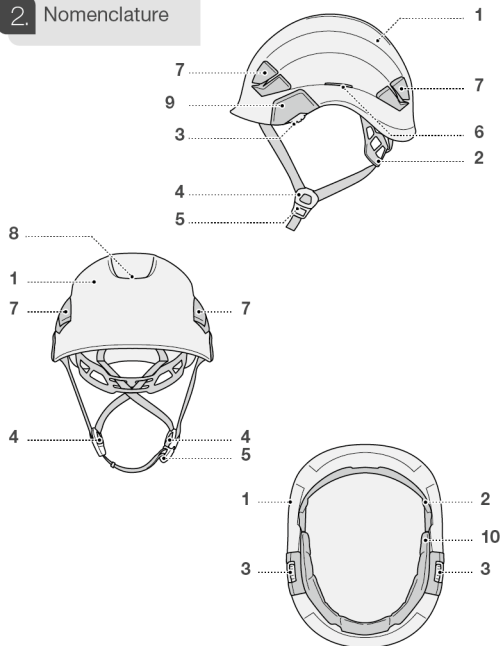

3. Inspection, points to verify (text part) Contrôle, points à vérifier (partie texte)

Traceability and markings Traçabilité et marquage

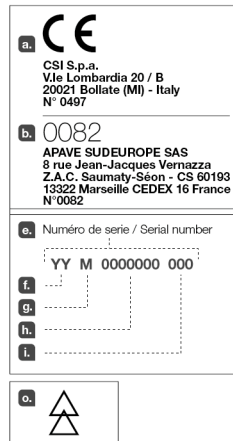
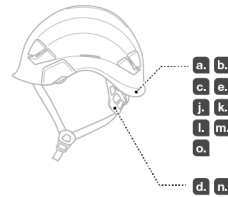

size / taille

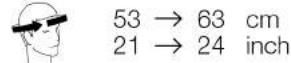

PETZL.COM



Latest version
Dernière version



Other languages
Autres langues



Technical tips
Conseils techniques



PPE checking
Fiche de contrôle EPI

Warning symbols
Panneaux d'alertes



PETZL
F-38920 Croles
Cédex 105A
PETZL.COM
ISO 9001
© Petzl



Sustaining our Community
Au service de la Communauté
Fondation FONDATION-PETZL.ORG

4. How to put the helmet
Mise en place du casque

Setting the chinstrap strength
Choix de la résistance de la jugulaire

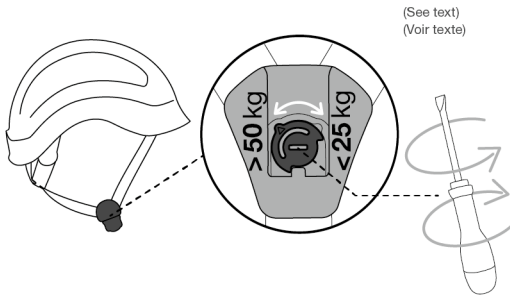

Adjustments / Réglages

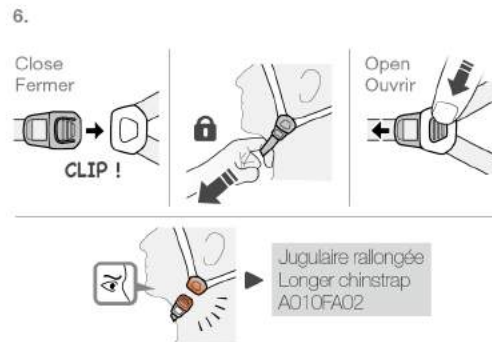
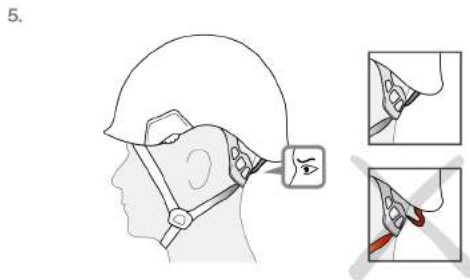
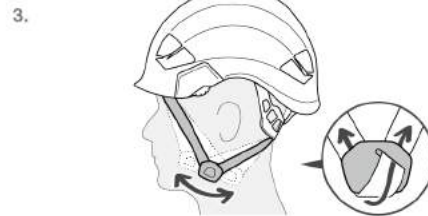
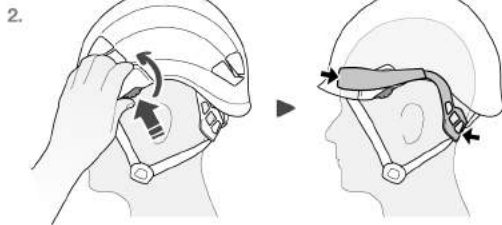
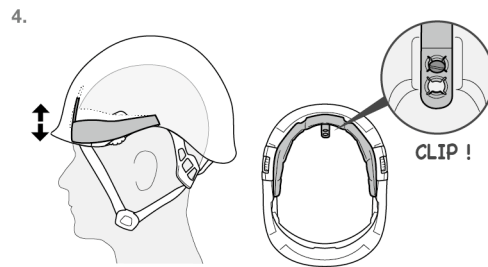
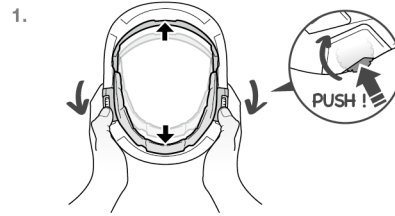

4. How to put on the helmet
Mise en place du casque

Test



5. Electrical protection (text part)
Protection électrique (partie texte)

6. Precautions for use (text part)
Précautions d'usages (partie texte)

7. Chinstrap removal/installation
Démontage / Montage de la jugulaire

Removal
Démontage

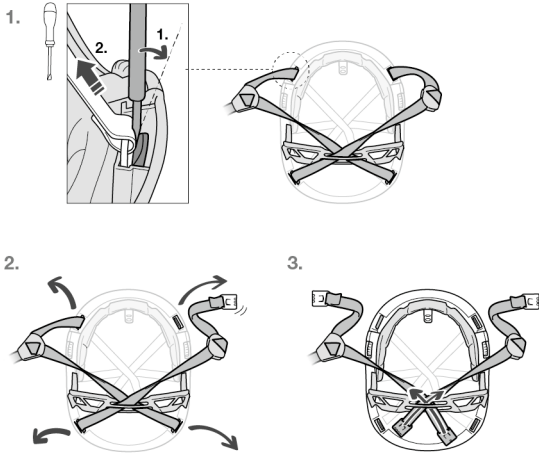

Installation
Montage

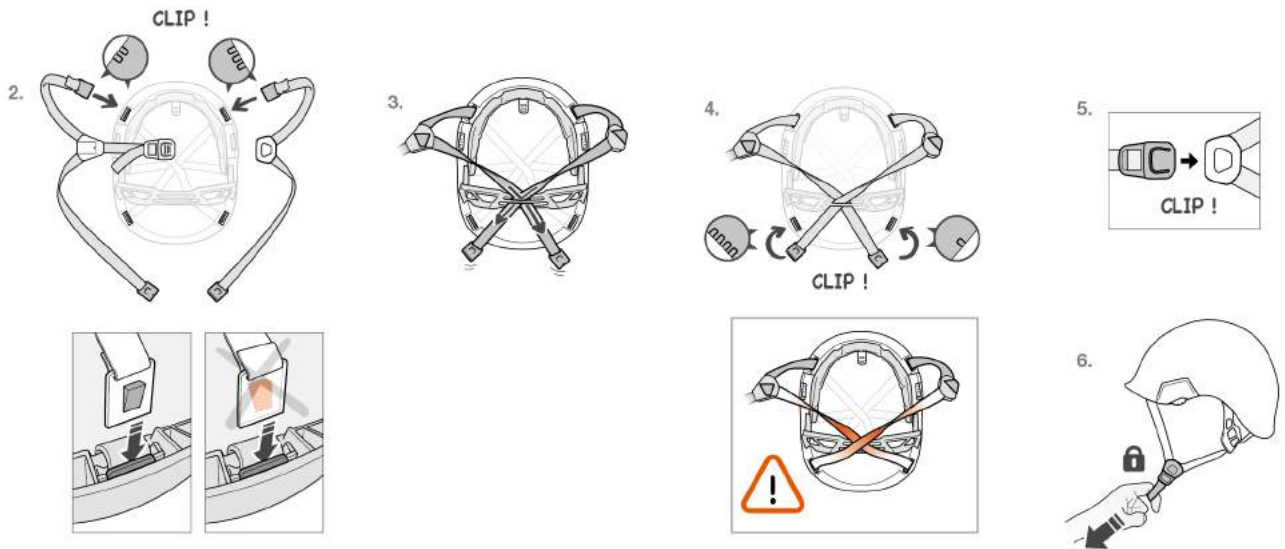
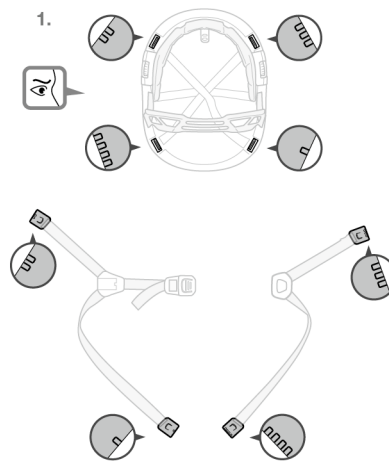

8. Headband removal/installation
Démontage / Montage du tour de tête

Removal
Démontage

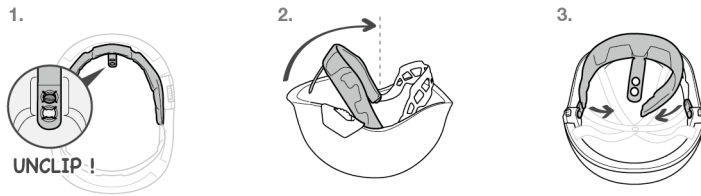

Installation
Montage

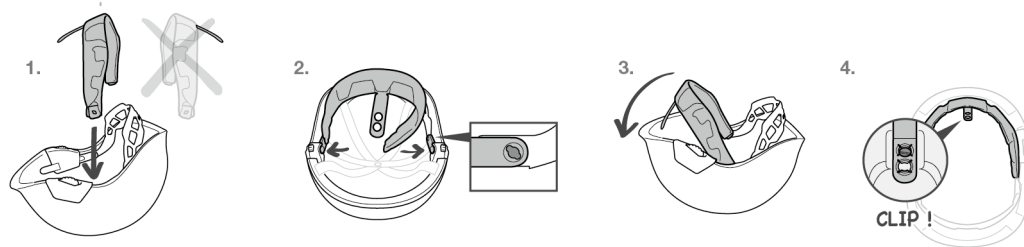

9. Accessories
Accessoires

Attaching hearing protection
Fixation des protections antibruit

Attaching
Clippage

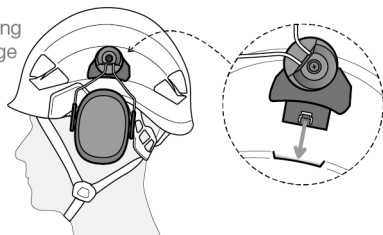

Removing
Déclippage

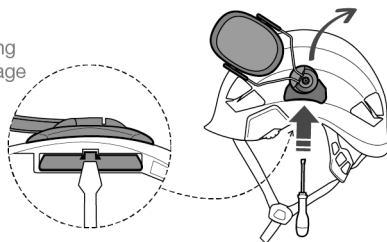

Mounting the headlamp
Fixation lampe frontale

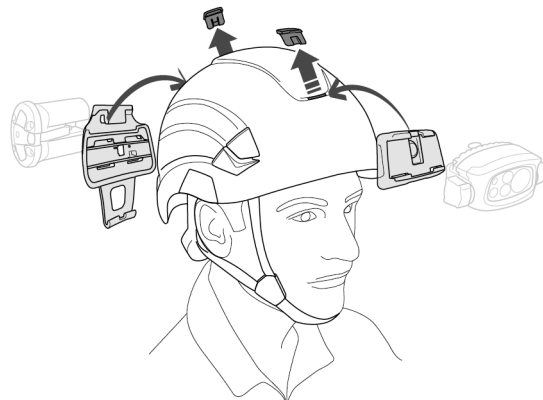

10. Additional information
Informations complémentaires

A. Lifetime / Durée de vie

Serial n° / n° de serie

 + 10 years ans

B. Markings
Marquage



C. Acceptable T°
T° tolérées

 + 50°C / + 122°F
 - 30°C / - 22°F

D. Precautions for use / Précautions d'usage



E. Cleaning / Nettoyage

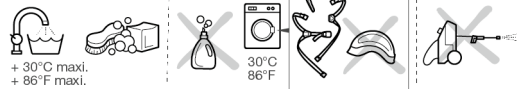

F. Drying / Séchage

 + 30°C maxi.
+ 86°F maxi.



G. Storage - Transport
Stockage - transport



H. Modifications - Repairs
Modifications - Réparations



I. FAQ - Contact
Questions - Contact



In dieser Gebrauchsanweisung wird erklärt, wie Sie Ihr Produkt richtig verwenden. Es werden nur einige der Verwendungen und Techniken dargestellt. Die Warnhinweise informieren Sie über mögliche Gefahren bezüglich der Verwendung Ihres Produkts. Es ist jedoch nicht möglich, alle erwägungswürdigen Fälle zu beschreiben. Bitte nehmen Sie Kenntnis von den Aktualisierungen und zusätzlichen Informationen auf Petzl.com.

Sie sind für die Beachtung der Warnhinweise und für die sachgemäße Verwendung Ihres Produkts verantwortlich. Jede fehlerhafte Verwendung des Produkts bedeutet eine zusätzliche Gefahrenquelle. Wenn Sie Zweifel haben oder etwas nicht richtig verstehen, wenden Sie sich bitte an Petzl.

1. Anwendungsbereich

Für Arbeiten in der Höhe und am Boden konzipierter Helm.
Persönliche Schutzausrüstung (PSA) zum Schutz des Kopfes gegen herabfallende Gegenstände.

- Ihr Helm entspricht der Norm EN 397 nur dann, wenn die Haltekraft des Kinnbands auf die Position „kleiner 25 kg“ eingestellt ist. Er entspricht folgenden Zusatzanforderungen der Norm EN 397: Schutz vor Stößen und Schlägen auch bei sehr niedrigen Temperaturen bis zu -30° C, Widerstand gegen seitliche Verformung, Schutz bei versehentlicher Berührung von unter Spannung stehenden Leitern bis zu 440 V Wechselspannung und Schutz vor Spritzern aus schmelzflüssigem Metall.
- Wenn die Haltekraft des Kinnbands auf über 50 kg eingestellt ist, entspricht der Helm nicht der Norm EN 397. Nur die Anforderung hinsichtlich der Haltekraft des Kinnbands ist nicht erfüllt.

Durch das Tragen eines Helmes wird das Risiko einer Kopfverletzung zwar deutlich reduziert, er kann jedoch nicht vor allen Schlägen und Stößen schützen. Im Falle eines sehr starken Schlags muss der Helm ein Maximum an Energie absorbieren. Dies geschieht durch Verformung, was bis zum Bruch des Helms führen kann. Verwenden Sie diesen Helm nicht für Aktivitäten, für die er nicht entwickelt wurde.

Haftung

WARNUNG

Aktivitäten, bei denen diese Ausrüstung zum Einsatz kommt, sind naturgemäß gefährlich. Für Ihre Handlungen, Entscheidungen und für Ihre Sicherheit sind Sie selbst verantwortlich.

Vor dem Gebrauch dieser Ausrüstung müssen Sie:

- Die Gebrauchsanleitung vollständig lesen und verstehen.
- Fachgerecht zur richtigen Benutzung der Ausrüstung ausgebildet sein.
- Sich mit Ihrer Ausrüstung vertraut machen, die Möglichkeiten und Grenzen kennen lernen.
- Die mit dem Einsatz verbundenen Risiken verstehen und akzeptieren.

Die Nichtberücksichtigung auch nur einer dieser Warnungen kann zu schweren Verletzungen oder sogar Tod führen.

Dieses Produkt darf nur von kompetenten und besonnenen Personen verwendet werden oder von Personen, die unter der direkten Aufsicht und visuellen Kontrolle einer kompetenten und besonnenen Person stehen.

Sie sind für Ihre Handlungen, Entscheidungen und für Ihre Sicherheit verantwortlich und tragen die Konsequenzen. Wenn Sie nicht in der Lage sind, diese Verantwortung zu übernehmen, oder wenn Sie die Gebrauchshinweise nicht richtig verstanden haben, benutzen Sie diese Ausrüstung nicht.

2. Benennung der Teile

(1) Helmschale, (2) Kopfband, (3) Einstellrädchen des Kopfbands, (4) Einstellschnallen des Kinnbands, (5) Schnalle zum Schließen und Festziehen des Kinnbands, (6) Seitliche Aufnahmen zum Anbringen von standardmäßigem Gehörschutz, (7) Stirnlampenclip, (8) Befestigungsmöglichkeit vorne und hinten zum Anbringen der Lampe mit entfernbaren Verschlüssen, (9) Seitliche Aufnahmen zum Anbringen des Visiers, (10) Schaumstoffkopfband.
Hauptmaterialien: Helmschale aus Acrylnitril-Butadien-Styrol (ABS), Riemen aus Polyester.

3. Überprüfung, zu kontrollierende Punkte

Ihre Sicherheit hängt vom Zustand Ihrer Ausrüstung ab.
Petzl empfiehlt, mindestens alle 12 Monate (entsprechend den in Ihrem Land geltenden Vorschriften und den Nutzungsbedingungen) eine eingehende Überprüfung durch eine kompetente Person durchführen zu lassen. Bitte beachten Sie die auf Petzl.com beschriebenen Vorgehensweisen. Tragen Sie die Ergebnisse in den Prüfbericht Ihrer PSA ein: Typ, Modell, Kontaktinformation des Herstellers, Seriennummer oder individuelle Nummer, Daten: Herstellung, Kauf, erste Anwendung, nächste regelmäßige Überprüfung, Probleme, Bemerkungen, Name und Unterschrift des Prüfers.

Vor jedem Einsatz

Überprüfen Sie vor jedem Gebrauch den Zustand der Helmschale und des Kopfbands (keine Risse und Deformationen an Innen- und Außenseite). Überprüfen Sie den Zustand des Gurtbands und der Nähte. Kontrollieren Sie die Gängigkeit des Einstellsystems des Kopfbands und der Kinnbandschnalle. Überprüfen Sie die Einstellung der Haltekraft des Kinnbands.

WARNUNG: Ein schwerer Schlag kann den Helm so beschädigen, dass dessen Schutzzeigenschaften beträchtlich eingeschränkt sind und dies für das bloße Auge nicht sichtbar ist. Sondern Sie Ihren Helm nach einem solchen Zwischenfall aus.

4. Aufsetzen des Helms

Vorbereitung

Verwenden Sie nur die glatten Flächen für Aufkleber und andere Markierungen. Die Verwendung der Petzl-Aufkleber ist zulässig. Verwenden Sie ausschließlich die in der Gebrauchsanweisung von Petzl empfohlenen Farben, Lösungsmittel, Klebemittel und Klebeetiketten.

Wahl der Haltekraft des Kinnbands

Ihr Helm wird in der Position „über 50 kg“ geliefert.

Wählen Sie die Haltekraft des Kinnbands entsprechend dem vorgesehenen Einsatzzweck Ihres Helms:

- Arbeiten am Boden: Haltekraft des Kinnbands in der Position unter 25 kg, um das Strangulationsrisiko zu reduzieren, wenn sich der Helm verfangt. Ihr Helm ist nach EN 397 zertifiziert.
- Arbeiten in der Höhe: Haltekraft des Kinnbands in der Position über 50 kg, um das Risiko zu reduzieren, dass der Helm bei einem Sturz vom Kopf gerissen wird. Die Wahl der Haltekraft des Kinnbands ist für die Zertifizierung Ihres Helms ausschlaggebend (siehe Abschnitt Anwendungsbereich).

Einstellungen

Siehe Abbildungen Abschnitt 4.

Prüfen Sie, ob Ihr Helm richtig sitzt.

Stellen Sie sicher, dass der Helm gut und mittig auf dem Kopf sitzt. Je besser der Sitz eines Helms eingestellt ist (so dass er möglichst wenig „herumrutscht“), desto besser ist seine Schutzwirkung.

Um einen angemessenen Schutz zu gewährleisten, muss der Helm der Kopfgröße des Anwenders angepasst und entsprechend eingestellt werden. Benutzen Sie diesen Helm nicht, wenn Sie ihn nicht korrekt einstellen können.

5. Schutz gegen elektrische Gefährdung

- EN 50365 (Klasse 0): Der Helm ist elektrisch isolierend für den Einsatz in der Nähe von Niederspannungsanlagen unter 1500 V Gleichspannung (oder 1000 V Wechselspannung).

Es liegt in der Verantwortung des Anwenders sich zu vergewissern, dass die in seiner Umgebung möglicherweise auftretende Spannung die oben genannten Grenzwerte nicht überschreitet.

- ANSI Z89.1-2014 Klasse E: Der Helm wurde bei einer Spannung von 20000 V getestet. Dies garantiert jedoch in keinem Fall den Schutz vor Stromschlägen bei diesem Spannungswert. Die Norm garantiert den Schutz vor Stromschlägen bei einem versehentlichen Kontakt zwischen dem Helm und einem unter Spannung stehenden elektrischen Gerät.

Elektrisch isolierende Schutzhelme müssen zusammen mit anderen isolierenden Schutzausrüstungen verwendet werden.

Elektrisch isolierende Helme dürfen nicht für Arbeiten verwendet werden, bei denen das Risiko besteht, dass die isolierenden Eigenschaften des Helms teilweise herabgesetzt werden könnten.

- Die elektrisch isolierenden Eigenschaften des Helms können durch Alterung, mechanische oder chemische Beschädigung, unsachgemäße Reinigung oder spezielle Einsatzbedingungen (z.B. Regen oder Schnee) herabgesetzt werden.

6. Vorsichtsmaßnahmen

- Der Helm kann durch unsachgemäße Handhabung beschädigt werden.

- Setzen Sie sich nicht auf den Helm, stopfen Sie ihn nicht gewaltsam in den Rucksack, lassen Sie ihn nicht fallen und halten Sie spitze oder scharfe Gegenstände usw. fern.

- Setzen Sie den Helm nicht extremer Hitze aus (z. B. in einem in der Sonne geparkten Auto).

- Bestimmte Chemikalien, vor allem Lösungsmittel, können den Helm beschädigen und seine Schutzzeigenschaften vermindern. Lassen Sie den Helm nicht mit dieser Art von Chemikalien in Berührung kommen.

- Der Helm wurde für den Einsatz bei Temperaturen zwischen -30° C und +50° C getestet.

7. Aus- und Einbau des Kinnbands

Siehe Abbildungen Abschnitt 7.

8. Aus- und Einbau des Kopfbands

Achten Sie darauf, die Höhe des Kopfbands an Ihrer Stirn richtig einzustellen (zwei Öffnungen für die Höhenanpassung des Kopfbands).

9. Zubehör

Überprüfen Sie die Kompatibilität des Zubehörs mit Ihrem Helm.

Denken Sie daran, die Verschlüsse wieder in die vordere und hintere Öffnung Ihres Helms zu stecken, um den Schutz gegen Spritzer aus schmelzflüssigem Metall zu gewährleisten.

10. Zusätzliche Informationen

Das Produkt entspricht der PSA-Verordnung (EU) 2016/425. Die EU-Konformitätserklärung ist auf Petzl.com verfügbar.

Aussondern von Ausrüstung:

ACHTUNG: Außergewöhnliche Umstände können die Aussonderung eines Produkts nach einer einmaligen Anwendung erforderlich machen (Art und Intensität der Benutzung, Anwendungsbereich: aggressive Umgebungen, Meeresklima, scharfe Kanten, extreme Temperaturen, Chemikalien usw.).

In folgenden Fällen muss ein Produkt ausgesondert werden:

- Wenn es mehr als 10 Jahre alt ist (Kunststoff- und Textilprodukte).
- Es wurde einem schweren Sturz oder einer schweren Belastung ausgesetzt.
- Das Produkt fällt bei der PSA-Überprüfung durch. Sie bezweifeln seine Zuverlässigkeit.

- Die vollständige Gebrauchsgeschichte ist nicht bekannt.

- Das Produkt ist veraltet (Änderung der gesetzlichen Bestimmungen, der Normen oder der technischen Vorschriften, Inkompatibilität mit anderen Ausrüstungsgegenständen usw.).

Zerstören und entsorgen Sie diese Produkte, um ihren weiteren Gebrauch zu verhindern.

Zoichenerklärungen:

A. Lebensdauer: 10 Jahre - B. Markierung - C. Temperaturbeständigkeit - D. Vorsichtsmaßnahmen - E. Reinigung/Desinfektion.

Wenn Ihr Helm verschmutzt ist (Öl, Teer, Farbe usw.), reinigen Sie die Außenseite mit Wasser und Natursäife. Vermeiden Sie alle Produkte, die sich auf den Helm und den Helmträger schädlich auswirken können.

- F. Trocknung - G. Lagerung/Transport.

Die Lagerbedingungen sind ein wesentlicher Faktor für den Erhalt der elektrischen und mechanischen Schutzzeigenschaften des Helms.

Verkürzen Sie das Kopfband und verstauen Sie es im Inneren des Helms. Benutzen Sie zum Aufbewahren und Transportieren des Helms den Helmbeutel VERTEX/STRATO. Packen Sie den Helm nicht zu fest mit anderen Gegenständen ein.

- H. Änderungen/Reparaturen (außerhalb der Petzl Betriebsstätten nicht zulässig, ausgenommen Ersatzteile) **- I. Fragen/Kontakt**

3 Jahre Garantie

Auf Material- und Fabrikationsfehler. Von der Garantie ausgeschlossenen sind: normale Abnutzung, Oxidation, Modifikationen oder Nachbesserungen, unsachgemäße Lagerung, unsachgemäße Wartung, Nachlässigkeiten und Anwendungen, für die das Produkt nicht bestimmt ist.

Warnhinweise

1. Unmittelbare Verletzungs- oder Lebensgefahr. 2. Potenzielles Unfall- oder Verletzungsrisiko. 3. Wichtige Information über die Funktionsweise oder die Leistungsangaben Ihres Produkts. 4. Inkompatibilität zwischen Ausrüstungsgegenständen.

Rückverfolgbarkeit und Markierung

a. Entspricht den Anforderungen der PSA-Verordnung, Benannte Stelle für die EU-Baumusterprüfung - b. Nummer der notifizierten Stelle für die Produktionskontrolle dieser PSA - c. Rückverfolgbarkeit: Data Matrix - d. Kopfumfang - e. Individuelle Nummer - f. Herstellungsjahr - g. Herstellungsmonat - h. Nummer der Fertigungsreihe - i. Individuelle Produktnummer - j. Normen - k. Lesen Sie die Gebrauchsanleitung aufmerksam durch - l. Modell-Identifizierung - m. Adresse des Herstellers - n. Herstellungsdatum (Monat/Jahr) - o. Symbol für elektrisch isolierenden Helm

Questa nota informativa spiega come utilizzare correttamente il dispositivo. Solo alcune tecniche e utilizzi sono presentati.

I segnali di attenzione vi informano di alcuni potenziali pericoli legati all'utilizzo del dispositivo, ma è impossibile descriverli tutti. Prendete visione degli aggiornamenti e delle informazioni supplementari sul sito Petzl.com.

Voi siete responsabili della considerazione di ogni avviso e dell'utilizzo corretto del dispositivo. L'uso improprio di questo dispositivo causa rischi aggiuntivi. Contattare Petzl in caso di dubbi o difficoltà di comprensione.

1. Campo di applicazione

Casco progettato per lavori in quota e lavori a terra.

Dispositivo di protezione individuale (DPI) del capo contro la caduta di oggetti.

- Il casco è conforme alla norma EN 397 esclusivamente se la resistenza del sottogola è in posizione inferiore a 25 kg. Risponde alle estensioni facoltative della norma EN 397: protezione contro gli urti fino a -30° C, resistenza alla deformazione laterale, protezione contro il contatto accidentale con conduttori in tensione che possono raggiungere 440 V corrente alternata e protezione contro le proiezioni di metalli in fusione.

- Se la resistenza del sottogola è superiore ai 50 kg, il casco non è conforme all'EN 397. Solo il requisito di resistenza del sottogola non è soddisfatto. L'uso del casco riduce fortemente il rischio di ferite alla testa, ma non garantisce una protezione contro tutti gli urti. In caso di urti molto violenti, il casco ha la funzione di assorbire il massimo dell'energia deformandosi, a volte fino alla rottura. Non utilizzare questo casco in attività per le quali non è stato concepito.

Responsabilità

ATTENZIONE

Le attività che comportano l'utilizzo di questo dispositivo sono per natura pericolose. Voi siete responsabili delle vostre azioni, delle vostre decisioni e della vostra sicurezza.

Prima di utilizzare questo dispositivo, occorre:

- Leggere e comprendere tutte le istruzioni d'uso.
- Ricevere una formazione adeguata sul suo utilizzo.
- Acquisire familiarità con il dispositivo, imparare a conoscerne le prestazioni e i limiti.
- Comprendere e accettare i rischi indotti.

Il mancato rispetto di una sola di queste avvertenze può essere la causa di ferite gravi o mortali.

Questo prodotto deve essere utilizzato esclusivamente da persone competenti e addestrate o sottoposte al controllo visivo diretto di una persona competente e addestrata.

Voi siete responsabili delle vostre azioni, delle vostre decisioni e della vostra sicurezza e ve ne assumete le conseguenze. Se non siete in grado di assumervi questa responsabilità, o se non avete compreso le istruzioni d'uso, non utilizzare questo dispositivo.

2. Nomenclatura

(1) Calotta, (2) Girotesta, (3) Rotelle di regolazione del girotesta, (4) Fibbie di regolazione del sottogola, (5) Fibbia di chiusura e serraggio del sottogola, (6) Fessure laterali per fissaggio di protezioni antirumore, (7) Ganci per lampada frontale, (8) Fessura anteriore per fissaggio della lampada con tappi amovibili, (9) Insetti laterali di fissaggio della visiera, (10) Imbottitura del girotesta .

Materiali principali: calotta in acrilonite butadiene stirene (ABS), fettucce in poliestere.

3. Controllo, punti da verificare

La vostra sicurezza è legata all'integrità della vostra attrezzatura.

Petzl raccomanda un controllo approfondito come minimo ogni 12 mesi da parte di una persona competente (in funzione della normativa in vigore nel vostro paese e delle vostre condizioni d'uso). Rispettate le procedure descritte sul sito Petzl.com. Registrate i risultati nella scheda di vita del vostro DPI: tipo, modello, dati del fabbricante, numero di serie o numero individuale; date; fabbricazione, acquisto, primo utilizzo, successive verifiche periodiche; difetti, osservazioni; nome e firma del controllore.

Prima di ogni utilizzo

Prima di ogni utilizzo, verificare lo stato della calotta e del girotesta (assenza di fessurazioni, deformazioni all'esterno o all'interno...). Verificare lo stato delle fettucce e delle cuciture. Verificare il corretto funzionamento della regolazione del girotesta e della fibbia del sottogola. Verificare la regolazione della resistenza del sottogola. ATTENZIONE, dopo un forte urto, rotture interne non visibili possono ridurre la capacità di assorbimento e la resistenza del casco. Eliminare il casco dopo un forte urto.

4. Sistemazione del casco

Preparazione

Utilizzare esclusivamente le zone lisce per gli adesivi e le marcature personalizzate. Gli adesivi Petzl sono autorizzati. Non applicare vernici, solventi, adesivi o etichette autoadesive se non in conformità con le istruzioni Petzl.

Scelta della resistenza del sottogola

Il casco è fornito in posizione resistenza superiore a 50 kg.

Scegliete la resistenza del sottogola in funzione dell'utilizzo previsto con il vostro casco:

- Lavoro a terra: sottogola in posizione resistenza inferiore a 25 kg per ridurre il rischio di strangolamento in caso di aggancio del casco. Il casco è certificato EN 397.
 - Lavoro in quota: sottogola in posizione resistenza superiore a 50 kg per ridurre il rischio di perdita del casco in caso di caduta.
- La scelta della resistenza del sottogola determina la certificazione del casco (vedi paragrafo Campo di applicazione).

Regolazioni

Vedi disegni paragrafo 4.

Verificare la corretta installazione del casco.

Verificare che il casco sia fissato e centrato correttamente in testa. Migliore è la regolazione del casco (movimenti in avanti, indietro e laterali ridotti il più possibile), maggiore è la sicurezza.

Per garantire una protezione adeguata, questo casco deve essere adattato o regolato secondo la dimensione della testa dell'utilizzatore. Non utilizzare questo casco se non si riesce a regolarlo correttamente.

5. Protezione elettrica

- EN 50365 (classe 0): questo casco è elettricamente isolato per l'utilizzo vicino ad impianti di bassa tensione, che non superano 1500 V in corrente continua (o 1000 V in corrente alternata).

È responsabilità dell'utilizzatore controllare che la tensione nominale riscontrabile nell'ambiente non superi i limiti sopra indicati.

- ANSI Z89.1-2014 classe E: il casco è stato testato ad una tensione di 20000 V, ma questo in nessun caso garantisce una protezione contro le scariche elettriche a questa tensione. La norma garantisce una protezione contro le scariche elettriche, in seguito a contatto accidentale tra il casco e un apparecchio elettrico sotto tensione.

I caschi elettricamente isolanti non possono essere utilizzati da soli: è necessario utilizzare altri dispositivi di protezione isolante.

I caschi isolanti non devono essere utilizzati in situazioni in cui esiste il rischio di poter ridurre parzialmente le loro proprietà isolanti.

- La protezione elettrica offerta da questo casco può essere ridotta da invecchiamento, danni meccanici o chimici, pulitura inappropriata o particolari condizioni di utilizzo (come sotto la pioggia o la neve).

6. Precauzioni d'uso

- I caschi sono sensibili a trattamenti errati.
- Non ci si deve sedere sopra il casco, non deve essere compresso nel sacco, non si deve far cadere, non deve venire a contatto con oggetti appuntiti o taglienti...
- Non esporre il casco a temperature elevate, per esempio lasciandolo all'interno di un veicolo esposto al sole.
- Alcuni prodotti chimici, in particolare i solventi, alterano le qualità fisiche del casco. Proteggere il casco da questo tipo di prodotti chimici.
- Questo casco è stato testato per essere utilizzato a temperature comprese tra -30° C e +50° C.

7. Smontaggio/montaggio del sottogola

Vedi disegni paragrafo 7.

8. Montaggio/smottaggio del girotesta

Assicurarsi di regolare l'altezza della posizione del girotesta sulla fronte (due fori di regolazione per la posizione verticale del girotesta).

9. Accessori

Verificare la compatibilità degli accessori con il casco.

Assicurarsi di rimettere i tappi nella fessura anteriore e posteriore del casco, per mantenere la protezione contro le proiezioni di metalli in fusione.

10. Informazioni supplementari

Questo prodotto è conforme al regolamento (UE) 2016/425 relativo ai dispositivi di protezione individuale. La dichiarazione di conformità UE è disponibile sul sito Petzl.com.

Eliminazione:

ATTENZIONE, un evento eccezionale può comportare l'eliminazione del prodotto dopo un solo utilizzo (tipo ed intensità di utilizzo, ambiente di utilizzo: ambienti aggressivi, ambienti marini, parti taglienti, temperature estreme, prodotti chimici...). Il prodotto deve essere eliminato quando:

- Ha più di 10 anni ed è composto da materiale plastico o tessile.
 - Ha subito una caduta o un sforzo notevole.
 - Il risultato dei controlli del prodotto non è soddisfacente. Si ha un dubbio sulla sua affidabilità.
 - Non si conosce l'intera storia del suo utilizzo.
 - Quando il suo utilizzo è obsoleto (evoluzione delle leggi, delle normative, delle tecniche o incompatibilità con altri dispositivi...).
- Distruggere i prodotti scartati per evitarne un futuro utilizzo.

Pittogrammi:

A. Durata: 10 anni - B. Marcatura - C. Temperature tollerate - D. Precauzioni d'uso - E. Pulizia/disinfezione.

Se il casco si sporca (olio, catrame, vernice...), fare attenzione a pulire bene l'esterno con acqua e sapone di Marsiglia. Evitare qualsiasi prodotto nocivo per il casco e chi indossa il casco.

- F. Asciugatura - G. Stoccaggio/trasporto.

Le condizioni di stoccaggio sono un fattore importante di conservazione delle prestazioni elettriche e meccaniche del casco. Ripiegare il girotesta all'interno del casco dopo averlo richiuso. Per lo stoccaggio/trasporto, utilizzare la custodia di sistemazione VERTEX/STRATO. Non comprimere il casco.

- H. Modifiche/riparazioni (proibite al di fuori degli stabilimenti Petzl salvo pezzi di ricambio) - **I. Domande/Contatto**

Garanzia 3 anni

Contro ogni difetto di materiale o di fabbricazione. Sono esclusi: usura normale, ossidazione, modifiche o ritocchi, cattiva conservazione, manutenzione impropria, negligenze, utilizzi ai quali questo prodotto non è destinato.

Segnali di attenzione

1. Situazione che presenta un rischio imminente di lesione grave o mortale. 2. Esposizione a un rischio potenziale d'incidente o lesione. 3. Informazione importante sul funzionamento o le performance del vostro prodotto. 4. Incompatibilità materiale.

Tracciabilità e marcatura

a. Conforme ai requisiti del regolamento DPI. Ente riconosciuto che interviene per l'esame UE di tipo - b. Numero dell'organismo notificato per il controllo della produzione di questo DPI - c. Tracciabilità: datamatrix - d. Girotesta - e. Numero individuale - f. Anno di fabbricazione - g. Mese di fabbricazione - h. Numero di lotto - i. Identificativo individuale - j. Norme - k. Leggere attentamente l'istruzione tecnica - l. Identificazione di modello - m. Indirizzo del fabbricante - n. Data di fabbricazione (mese/anno) - o. Simbolo di casco elettricamente isolante

Este folleto explica cómo utilizar correctamente su equipo. Sólo se presentan algunas utilidades y técnicas.

Las señales de advertencia le informan de algunos peligros potenciales relacionados con la utilización de su equipo, pero es imposible describirlos todos. Infórmese de las actualizaciones y de la información complementaria en Petzl.com. Usted es responsable de tener en cuenta cada una de las advertencias y de utilizar correctamente su equipo. Cualquier mala utilización de este equipo originará peligros adicionales. Contacte con Petzl si tiene dudas o dificultades de comprensión.

1. Campo de aplicación

Casco diseñado para los trabajos en altura y los trabajos en el suelo. Equipo de protección individual (EPI) de la cabeza contra la caída de objetos. - Su casco cumple con la norma EN 397 únicamente si la resistencia del barboquejo está en posición inferior a 25 kg. Cumple con las siguientes exigencias facultativas de la norma EN 397: protección contra impactos hasta -30° C, resistencia a la deformación lateral, protección contra un contacto accidental con conductores con una tensión de hasta 440 V en corriente alterna y protección contra las salpicaduras de metal fundido. - Si la resistencia del barboquejo es superior a 50 kg, su casco no es conforme con la EN 397. La única exigencia que no se cumple es la resistencia del barboquejo. Llevar el casco puesto reduce en gran medida el riesgo de heridas en la cabeza, pero no garantiza una protección contra todos los impactos. Para golpes muy violentos, el casco absorbe el máximo de energía deformándose, en ocasiones, hasta la rotura. No utilice este casco en actividades para las que no ha sido diseñado.

Responsabilidad

ATENCIÓN

Las actividades que implican la utilización de este equipo son por naturaleza peligrosas.

Usted es responsable de sus actos, de sus decisiones y de su seguridad.

Antes de utilizar este equipo, debe:

- Leer y comprender todas las instrucciones de utilización.
- Formarse específicamente en el uso de este equipo.
- Familiarizarse con su equipo y aprender a conocer sus prestaciones y sus limitaciones.
- Comprender y aceptar los riesgos derivados.

El no respeto de una sola de estas advertencias puede ser la causa de heridas graves o mortales.

Este producto sólo debe ser utilizado por personas competentes y responsables, o que estén bajo el control visual directo de una persona competente y responsable. Usted es responsable de sus actos, de sus decisiones y de su seguridad y asume las consecuencias de los mismos. Si usted no está dispuesto a asumir esta responsabilidad o si no ha comprendido bien las instrucciones de utilización, no utilice este equipo.

2. Nomenclatura

(1) Carcasa, (2) Contorno de cabeza, (3) Ruedas de regulación del contorno de cabeza, (4) Hebillas de regulación del barboquejo, (5) Hebilla de cierre y ajuste del barboquejo, (6) Ranuras laterales para la fijación de orejeras de protección, (7) Ganchos para la linterna frontal, (8) Ranura delantera y trasera para la fijación de la linterna con tapas removibles, (9) Inserts laterales de fijación de la pantalla de protección, (10) Acolchado del contorno de cabeza. Materiales principales: carcasa de acrilonitrilo butadieno estireno (ABS) y cintas de poliéster.

3. Control, puntos a verificar

Su seguridad está vinculada a la integridad de su equipo. Petzl aconseja que una persona competente realice una revisión en profundidad cada 12 meses como mínimo (en función de la legislación en vigor en su país y de las condiciones de utilización). Respete los modos operativos descritos en la página web Petzl.com. Registre los resultados en la ficha de revisión del EPI: tipo, modelo, nombre y dirección del fabricante, número de serie o número individual, fechas: fabricación, compra, primera utilización, próximos controles periódicos, defectos, observaciones, nombre y firma del inspector.

Antes de cualquier utilización

Antes de cualquier utilización, compruebe el estado de la carcasa y del contorno de cabeza (ausencia de fisuras, deformaciones en el exterior o en el interior...). Compruebe el estado de las cintas y de las costuras. Compruebe el funcionamiento correcto de la regulación del contorno de cabeza y de la hebilla del barboquejo. Compruebe la regulación de la resistencia del barboquejo. ATENCIÓN: tras un impacto importante, roturas internas no visibles pueden disminuir la capacidad de absorción y la resistencia del casco. Dé de baja el casco después de un impacto importante.

4. Colocación del casco

Preparación

Utilice únicamente las zonas lisas para sus autoadhesivos y marcados personalizados. Los autoadhesivos Petzl están autorizados. No aplique pinturas, disolventes, adhesivos o etiquetas autoadhesivas, con excepción de los recomendados por las instrucciones Petzl.

Escoger la resistencia del barboquejo

Su casco se sirve en posición superior a 50 kg. Escoja la resistencia del barboquejo en función de la utilización prevista con su casco: - Trabajo en el suelo: barboquejo en posición resistencia inferior a 25 kg para limitar el riesgo de estrangulamiento en caso de enganche del casco. Su casco está certificado EN 397. - Trabajo en altura: barboquejo en posición resistencia superior a 50 kg para limitar el riesgo de pérdida en caso de caída. La elección de la resistencia del barboquejo determina la certificación de su casco (consulte el apartado Campo de aplicación).

Regulaciones

Consulte los dibujos del apartado 4. Compruebe que el casco esté correctamente colocado. Compruebe que el casco esté bien fijado y centrado en la cabeza. Cuanto mejor ajustado está un casco (movimientos hacia delante, atrás, laterales reducidos), mejor garantiza la seguridad. Para asegurar una protección adecuada, este casco debe adaptarse o ajustarse a la medida de la cabeza del usuario. No utilice este casco si no consigue ajustarlo correctamente.

5. Protección eléctrica

- EN 50365 (clase 0): este casco es eléctricamente aislante para ser utilizado cerca de instalaciones de baja tensión, que no sobrepasen los 1.500 V en corriente continua o 1.000 V en corriente alterna. Es responsabilidad del usuario comprobar que la tensión nominal susceptible de ser encontrada en el lugar de utilización no exceda los límites indicados anteriormente. - ANSI Z89.1-2014 clase E: el casco se ha ensayado con una tensión de 20.000 V, pero esto no garantiza en ningún caso una protección contra choques eléctricos a esta tensión. La norma garantiza una protección contra los choques eléctricos, debido a un contacto accidental entre el casco y un aparato eléctrico en tensión. Los cascos eléctricamente aislantes no pueden ser utilizados solos: es necesario utilizarlos con otros equipos de protección aislante. Los cascos aislantes no deben ser utilizados en situaciones en las que exista un riesgo susceptible de reducir parcialmente sus propiedades aislantes. - La protección eléctrica proporcionada por este casco puede reducirse por el envejecimiento, los daños mecánicos o químicos, una limpieza inadecuada o por las condiciones particulares de utilización (como bajo la lluvia o la nieve).

6. Precauciones de utilización

- Los cascos pueden estropearse por un trato indebido.
- No se sienta encima del casco, no lo comprima en la mochila, no lo deje caer, evite su contacto con objetos puntiagudos o cortantes...
- No exponga el casco a temperaturas elevadas, por ejemplo, a pleno sol dentro de un automóvil.
- Algunos productos químicos, en particular los disolventes, alteran las cualidades físicas del casco. Proteja el casco de este tipo de productos químicos.
- Este casco se ha ensayado para ser utilizado a temperaturas comprendidas entre -30° C y +50° C.

7. Desmontaje/montaje el barboquejo

Consulte los dibujos del apartado 7.

8. Desmontaje/montaje del contorno de cabeza

Asegúrese de ajustar correctamente la altura de la posición del contorno de cabeza en la frente (dos orificios de regulación para la posición vertical del contorno de cabeza).

9. Accesorios

Compruebe la compatibilidad de los accesorios con su casco. Procure volver a colocar bien los tapones en las ranuras delantera y trasera de su casco, para mantener la protección contra las salpicaduras de metal fundido.

10. Información complementaria

Este producto es conforme al Reglamento (UE) 2016/425 relativo a los equipos de protección individual. La declaración de conformidad UE está disponible en Petzl.com.

Dar de baja:

ATENCIÓN: un suceso excepcional puede llevarle a dar de baja un producto después de una sola utilización (tipo e intensidad de utilización, entorno de utilización: ambientes agresivos, ambientes marinos, aristas cortantes, temperaturas extremas, productos químicos...).

Un producto debe darse de baja cuando:

- Tiene más de 10 años y está compuesto por plástico o textil.
- Ha sufrido una caída o un esfuerzo importante.
- El resultado de las revisiones del producto no es satisfactorio. Duda de su fiabilidad.
- No conoce el historial completo de utilización.
- Cuando su utilización es obsoleta (evolución legislativa, normativa, técnica o incompatibilidad con otros equipos, etc.).

Destruya estos productos para evitar una utilización futura.

Pictogramas:

A. Vida útil: 10 años - B. Marcado - C. Temperaturas toleradas - D.

Precauciones de utilización - E. Limpieza/desinfección.

Si el casco se ensucia (aceite, alquitrán, pintura...), procure limpiar bien el exterior con agua y jabón neutro. Evite cualquier producto nocivo para el casco y para el portador del casco.

- F. Secado - G. Almacenamiento/transporte.

Las condiciones de almacenamiento son un factor importante en la conservación de las prestaciones eléctricas y mecánicas del casco.

Cierre el contorno de cabeza para poderlo guardar en el interior del casco. Para el almacenamiento/transporte, utilice la funda para guardar VERTEX/STRATO. No comprima el casco.

- H. Modificaciones/repares (prohibidas fuera de los talleres de Petzl, excepto las piezas de recambio) - I. Preguntas/contacto

Garantía 3 años

Contra cualquier defecto del material o de fabricación. Se excluye: el desgaste normal, la oxidación, las modificaciones o retoques, el almacenamiento incorrecto, el mantenimiento incorrecto, las negligencias y las utilizaciones para las que este producto no está destinado.

Señales de advertencia

1. Situación que presenta un riesgo inminente de herida grave o mortal. 2. Exposición a un riesgo potencial de incidente o de herida. 3. Información importante sobre el funcionamiento o las prestaciones de su producto. 4. Incompatibilidad material.

Trazabilidad y marcado

a. Conforme a los requisitos del Reglamento EPI. Organismo notificado que interviene en el examen UE de tipo - b. Número del organismo notificado para el control de la producción de este EPI - c. Trazabilidad: datamatrix - d. Contorno de cabeza - e. Número individual - f. Año de fabricación - g. Mes de fabricación - h. Número de lote - i. Identificador individual - j. Normas - k. Lea atentamente la ficha técnica - l. Identificación del modelo - m. Dirección del fabricante - n. Fecha de fabricación (mes/año) - o. Símbolo de casco que aísla de la electricidad

Esta notícia técnica explica como utilizar correctamente o seu equipamento.

Somente algumas das utilizações e técnicas são apresentadas.

Os avisos de alerta informam de alguns perigos potenciais ligados à utilização do equipamento, porém é impossível descrevê-los todos. Tome conhecimento das últimas actualizações e informações complementares em Petzl.com.

É responsável por tomar conhecimento de cada alerta e pela utilização correcta do seu equipamento. Qualquer má utilização deste equipamento pode originar perigos adicionais. Contacte a Petzl se tiver dúvidas ou dificuldades de compreensão.

1. Campo de aplicação

Capacete concebido para trabalhos em altura e trabalhos no chão.

Equipamento de protecção individual (EPI) da cabeça contra quedas de objectos.

- O seu capacete está conforme à norma EN 397 unicamente se a resistência da jugular estiver em posição inferior a 25 kg. Responde às seguintes exigências facultativas da norma EN 397: protecção contra os impactos até -30° C, resistência à deformação lateral, protecção contra um contacto acidental com condutores sob tensão podendo atingir 440 V AC e protecção contra as projecções de metais em fusão.

- Se a resistência da jugular for superior a 50 kg, o seu capacete não está conforme à EN 397. Somente a exigência de resistência da jugular não é satisfeita.

A utilização do capacete reduz fortemente o risco de ferimentos graves na cabeça, mas não garante uma protecção contra os impactos. Para impactos muito violentos, o capacete absorve o máximo de energia deformando-se, por vezes até à ruptura.

Não utilize este capacete em actividades para as quais ele não foi concebido.

Responsabilidade

ATENÇÃO

As actividades que implicam a utilização deste produto são por natureza perigosas.

Você é responsável pelos seus actos, pelas suas decisões e pela sua segurança.

Antes de utilizar este equipamento, deve:

- Ler e compreender todas as instruções de utilização.
- Formar-se especificamente para a utilização deste equipamento.
- Familiarizar-se com o seu equipamento, aprender a conhecer as suas performances e limitações.
- Compreender e aceitar os riscos inerentes.

O desrespeito de um destes avisos poderá causar ferimentos graves ou mortais.

Este produto não deve ser utilizado senão por pessoas competentes e responsáveis, ou colocado sob o controlo visual directo de uma pessoa competente e responsável.

Você é responsável pelos seus actos, pelas suas decisões, pela sua segurança e assume as consequências. Se você não se sentir apto a assumir essa responsabilidade, ou se não entender bem as instruções de utilização, não utilize este equipamento.

2. Nomenclatura

(1) Calote, (2) Contorno de cabeça, (3) Botões de ajuste do contorno de cabeça, (4) Fivelas de ajuste da jugular, (5) Fivela de fecho e aperto da jugular, (6) Fendas laterais para a fixação de protecção anti-ruído, (7) Clips para lanterna frontal, (8) Fenda anterior e posterior para fixação da lanterna com tampas amovíveis, (9) Inserções laterais de fixação da viseira, (10) Espuma de contorno de cabeça. Materiais principais: calote em acrilonitrilo butadieno estireno (ABS), fitas em poliéster.

3. Inspecções, pontos a verificar

A sua segurança está ligada à integridade do seu equipamento.

A Petzl aconselha uma verificação aprofundada, por uma pessoa competente, no mínimo a cada 12 meses (em função da legislação em vigor no seu país e das condições de utilização). Respeite os modos de operação descritos no site Petzl.com. Registe os resultados na ficha de inspecção do seu EPI: tipo, modelo, coordenadas do fabricante, número de série ou número individual, datas: de fabrico, aquisição, primeira utilização, próximas inspecções periódicas, defeitos, observações, nome e assinatura do controlador.

Antes de qualquer utilização

Antes de qualquer utilização, verifique o estado da calote e do contorno de cabeça (ausência de fissuras, deformações no exterior ou no interior...). Controle o estado das fitas e das costuras. Controle o bom funcionamento do ajuste do contorno de cabeça e da fivela da jugular. Verifique o ajuste da resistência da jugular.

ATENÇÃO, após um impacto importante, rupturas internas não aparentes podem diminuir a capacidade de absorção e a resistência do capacete. Abata o seu capacete após um impacto importante.

4. Utilizar o capacete

Preparação

Utilize unicamente as zonas lisas para aplicar autocolantes e as suas marcas personalizadas. Os autocolantes Petzl são autorizados. Não aplique pinturas, solventes, adesivos ou etiquetas autocolantes, à excepção dos recomendados pelas instruções da Petzl.

Escolha da resistência da jugular

O seu capacete é fornecido em posição superior a 50 kg.

Escolha a resistência da jugular em função da utilização prevista com o seu capacete:

- Trabalho no chão: jugular em posição de resistência inferior a 25 kg para limitar o risco de estrangulamento no caso de enganchar o capacete. O seu capacete é certificado EN 397.

- Trabalho em altura: jugular em posição de resistência superior a 50 kg para limitar o risco de perda em caso de queda.

A escolha da resistência da jugular determina a certificação do seu capacete (ver parágrafo Campo de aplicação).

Ajustes

Ver desenhos parágrafo 4.

Verifique a boa instalação do seu capacete.

Verifique que o capacete esteja bem fixo e centrado na cabeça. Quanto mais bem ajustado estiver um capacete (movimentos anterior, posterior, lateral reduzidos ao mínimo), melhor este garante a sua segurança.

Com o fim de assegurar uma protecção conveniente, este capacete deve ser adaptado ou ajustado ao tamanho da cabeça do utilizador. Não utilize este capacete se não conseguir ajustá-lo correctamente.

5. Protecção eléctrica

- EN 50365 (classe 0): este capacete é electricamente isolado para utilizações perto de instalações de baixa tensão, que não ultrapassem 1500 V de corrente continua (ou 1000 V em corrente alterna).

É da responsabilidade do utilizador verificar que a tensão nominal susceptível de ser encontrada no ambiente de trabalho não ultrapassa os limites acima indicados.

- ANSI Z89.1-2014 classe E: o capacete foi testado com uma tensão de 20000 V, mas tal não garante em caso algum uma protecção contra choques eléctricos a esta tensão. A norma garante uma protecção contra os choques eléctricos, na sequência de um contacto acidental entre o capacete e um aparelho eléctrico sob tensão.

Os capacetes electricamente isolantes não podem ser utilizados sozinhos: é necessário utilizar outros equipamentos de protecção isolante.

Não utilize o seu capacete isolante em situações onde exista um risco de reduzir parcialmente as suas propriedades isolantes.

- A protecção eléctrica oferecida por este capacete pode ser reduzida por envelhecimento, danos mecânicos ou químicos, limpeza inapropriada ou condições de utilização particulares (como à chuva ou neve).

6. Precauções de utilização

- Os capacetes são sensíveis aos maus tratos.

- Não se sente em cima do capacete, não o comprima numa mochila, não o deixe cair, não o ponha em contacto com objectos pontiagudos ou cortantes...

- Não exponha o seu capacete a temperaturas elevadas, por exemplo, ao sol dentro do carro.

- Certos produtos químicos, em particular os solventes, alteram as qualidades físicas do seu capacete. Proteja o seu capacete deste tipo de produtos químicos.

- Este capacete foi testado para ser utilizado a temperaturas compreendidas entre -30° C e +50° C.

7. Desmontagem/montagem da jugular

Ver desenhos parágrafo 7.

8. Desmontagem/Montagem do contorno de cabeça

Procure ajustar a altura da posição do contorno de cabeça na testa (dois orifícios de ajuste para a posição vertical do contorno de cabeça).

9. Acessórios

Verifique a compatibilidade dos acessórios com o seu capacete.

Procure colocar de novo correctamente as tampas nas fendas anteriores e posteriores do seu capacete, no intuito de conservar a protecção contra as projecções de metais em fusão.

10. Informações complementares

Este produto está conforme o regulamento (UE) 2016/425 relativamente aos equipamentos de protecção individual. A declaração de conformidade UE está disponível em Petzl.com.

Descartar um equipamento:

ATENÇÃO, uma ocorrência excepcional pode levar ao abate de um produto após uma só utilização (tipo e intensidade de utilização, ambiente de utilização: ambientes agressivos, ambientes marinhos, arestas cortantes, temperaturas extremas, produtos químicos...).

Um produto deve ser descartado quando:

- Tiver mais de 10 anos e for composto por plástico ou têxtil.
- Foi sujeito a uma queda ou a um esforço importante.
- O resultado das verificações do produto não é satisfatório. Tem uma dúvida sobre a sua fiabilidade.
- Não conhecer o seu histórico de utilização completo.
- Quando a sua utilização for obsoleta (evolução legislativa, normativa, técnica ou incompatibilidade com outros equipamentos...).

Destrua esses produtos para evitar uma futura utilização.

Pictogramas:

A. Duração de vida: 10 anos - B. Marcação - C. Temperaturas toleradas - D. Precauções de utilização - E. Limpeza/desinfecção.

Se o capacete ficar sujo (óleo, massa consistente, tinta...), procure limpar bem a parte exterior com água e sabão. Evite todo e qualquer produto nocivo ao capacete e ao portador do capacete.

- F. Secagem - G. Armazenamento/transporte.

As condições de armazenamento são um factor importante de conservação das performances eléctricas e mecânicas do capacete.

Rebata o contorno de cabeça no interior do capacete depois de o ter reduzido.

Para o armazenamento/transporte, utilize o saco de transporte VERTEX/STRATO.

Não comprima o seu capacete.

- H. Modificações/reparações (estão interditas fora das instalações da Petzl, salvo peças sobresselentes) **- I. Questões/contacto**

Garantia 3 anos

Contra qualquer defeito de material ou fabrico. Estão excluídos: desgaste normal, oxidação, modificações ou retoques, mau armazenamento, má manutenção, negligências, utilizações para as quais este produto não está destinado.

Avisos de alerta

1. Situação que apresenta risco iminente de ferimento grave ou mortal. 2.

Exposição a um risco potencial de incidente ou ferimento. 3. Informação importante sobre o funcionamento ou as performances do seu produto. 4. Incompatibilidade de materiais.

Rastreo e marcações

a. Conforme às exigências do regulamento EPI. Organismo notificado interveniente para o exame UE de tipo - b. Número do organismo notificado para o controlo de produção deste EPI - c. Traçabilidade: datamatrix - d. Contorno de cabeça - e. Número individual - f. Ano de fabrico - g. Mês de fabrico - h. Número de lote - i. Identificador individual - j. Normas - k. Ler atentamente a informação técnica - l. Identificação do modelo - m. Endereço do fabricante - n. Data de fabrico (mês/ano) - o. Símbolo de capacete electricamente isolante

本書では、製品の正しい使用方法を説明しています。技術や使用方法については、いくつかの例のみを掲載しています。製品の使用に関連する危険については、警告のマークが付いています。ただし、製品の使用に関連する危険の全てをここに網羅することはできません。最新の情報や、その他の補足情報等は Petzl.com で参照できますので、定期的に確認してください。警告および注意事項に留意し、製品を正しく使用する事は、ユーザーの責任です。本製品の誤った使用は危険を増加させます。疑問点や不明な点は(株)アルテリア (TEL 04-2968-3733) にご相談ください。

1.用途

高所作業および地上作業用ヘルメットです。本製品は落下物からの頭部の保護を目的として使用する個人保護用具 (PPE) です。
* あご紐の強度設定が 25 kg 以下に設定されている場合のみ、EN 397 規格に適合しています。本製品は EN 397 規格における次の任意項目を満たしています: -30℃までの低温における衝撃吸収性能、側部圧力への耐性、440 V AC までの活電部との偶発的な接触からの保護、溶解金属の飛散からの保護。
- あご紐の強度設定が 50 kg 以上に設定されている場合、EN 397 規格に適合しません。あご紐の強度に関する要求事項にのみ適合していません。
ヘルメットを着用することで頭部を負傷する危険を大きく減らすことができますが、全ての衝撃から保護することはできません。大きな衝撃がかかった時、ヘルメットは変形することにより可能な限り衝撃を吸収します (破壊点に至るまで変形することもあります)。この製品は、本来の用途以外の目的で使用しないでください。

責任

警告
この製品を使用する活動には危険が伴います。ユーザー各自が自身の行為、判断、および安全の確保についてその責任を負うこととします。

使用する前に必ず:
- 取扱説明書をよく読み、理解してください
- この製品を正しく使用するための適切な指導を受けてください
- この製品の機能とその限界について理解してください
- この製品を使用する活動に伴う危険について理解してください

これらの注意事項を無視または軽視すると、重度の傷害や死につながる場合があります。

この製品は使用方法を熟知して責任能力のある人、あるいはそれらの人から目の届く範囲で直接指導を受けられる人のみ使用してください。
ユーザー各自が自身の行為、判断、および安全の確保について責任を負い、またそれによって生じる結果についても責任を負うこととします。各自で責任がとれない場合や、その立場にない場合、また取扱説明書の内容を理解できない場合は、この製品を使用しないでください。

2.各部の名称

(1) シェル、(2) ヘッドバンド、(3) ヘッドバンド調節ダイヤル、(4) あご紐前後位置調節バックル、(5) あご紐調節バックル、(6) スライド式カバー付通気孔、(7) ヘッドランプ取付用クリップ、(8) 取り外し可能なプラグ付ヘッドランプ取付用スロット、(9) バイザー取付用ホール、(10) ヘッドバンド用フォーム
主な素材: ABS 樹脂 (シェル)、ポリエステル (あご紐)

3.点検のポイント

器具の状態は、ユーザーの安全に大きく関係します。ベツルは、十分な知識を持つ適任者による詳細点検を、少なくとも 12ヶ月ごとに行うことをお勧めします (国や地域における法規や、使用状態によっても変わります)。Petzl.com で説明されている方法に従って点検してください。点検の結果を記録してください。点検記録に含める内容: 種類、モデル、製造者の連絡先、個別番号、製造日、購入日、初回使用時の日付、次回点検予定日、問題点、コメント、点検者の名前および署名。

毎回、使用前に

毎回、使用前にシェルおよびヘッドバンドの内側と外側にひび割れや変形等がないことを確認してください。ウェビングと縫製部分の状態を確認してください。ヘッドバンドの各調節機能およびあご紐のバックルが正しく機能することを確認してください。あご紐の強度設定を確認してください。
警告: 大きな衝撃を受けた後は、目視では確認できない内部に生じた損傷により、ヘルメットの保護機能 (衝撃吸収力、強度) が低下する場合があります。大きな衝撃を受けた後は、製品を廃棄してください。

4.ヘルメットのセット方法

準備
ステッカーを貼る等してマーキングをする場合は、表面が滑らかな (ザラザラしていない) 箇所のみに行ってください。ベツルの純正ステッカーは貼ることができます。ベツルが認める方法を除き、塗料や溶剤、接着剤やシールは使用しないでください。

あご紐の強度の選択

出荷時は強度 50 kg 以上の位置に設定されています。ヘルメットの使用目的に応じて、あご紐の強度を選択してください:
- 地上作業: ヘルメットがひっかかった場合に、頭部から外れることで首が絞められるリスクを抑えるため、あご紐の強度を 25 kg 以下に設定します EN 397 規格に適合しています。
- 高所作業: 墜落時にヘルメットが頭部から外れる危険性を低くするため、あご紐の強度を 50 kg 以上に設定します
あご紐の強度の設定により、適合する規格が異なります (用途の項目を参照してください)。

調節

図 4 を参照してください。
ヘルメットがしっかりセットされていることを確認してください。ヘルメットがフィットし、頭の中央にきていることを確認してください。調節が適切 (前後左右へのずれが最小限) であるほど、ヘルメットはその保護機能を発揮することができます。保護性能を発揮するためには、ユーザーの頭部に適切にフィットするようヘルメットを調節しなければなりません。適切にフィットさせることができない場合、この製品は使用しないでください。

5.電気絶縁性機能

- このヘルメットには、EN 50365 (class 0) において定められている直流 1500 V (または交流 1000 V) を超えない低電圧の設備又は機器の周辺で使用できる電気絶縁性があります
ユーザーは各自の責任で電圧が規格で定められた上限を超えないことを確認する必要があります。
- このヘルメットは、ANSI Z89.1-2014 class E において定められている電圧 20000 V での試験を行っています。ただしこの電圧での感電に対する保護を保証するものではありません。この規格は、ヘルメットと通電中の機器との偶発的な接触による感電からの保護性能を定めています
電気絶縁性機能を持つヘルメットは、単体で使用することはできません。電気絶縁性機能を持つその他の器具を併用する必要があります。
電気絶縁性を持つヘルメットは、電気絶縁性能を低下させる可能性のある環境では使用できません。
- このヘルメットの電気絶縁性機能は、経年劣化や物理的または化学的な損傷、不適切な洗浄、使用環境 (雨や雪等) によって低下することがあります

6.使用上の注意

- 取り扱いに注意してください。ヘルメットが損傷を受ける場合があります
- ヘルメットの上に座る、ザックの中に無理に詰め込む、落とす、尖ったものと接触させる等しないようにしてください
- ヘルメットは、直射日光があたる車内に放置する等、高温にさらさないでください
- 化学薬品、特に溶剤はヘルメットに悪影響を及ぼしヘルメットの保護機能を低下させます。ヘルメットが化学薬品に触れないようにしてください
- 使用温度: -30℃ ~ +50℃

7.あご紐の取り外し / 取り付け

図 7 の通りにセットしてください

8.ヘッドバンドの取り外し / 取り付け

前頭部のヘッドバンドの高さを調節してください (ヘッドバンドを取り付ける穴を上下 2 箇所から選べます)。

9.アクセサリ

アクセサリがヘルメットとの併用に適していることを確認してください。
溶解金属の飛散からの保護機能を保つために、ヘルメット前後のスロットにプラグをしっかり取り付けてください。

10.補足情報

本製品は個人保護用具に関する規則 (EU) 2016/425 に適合しています。EU 適合宣言書は Petzl.com で確認できます。

廃棄基準:

警告: 極めて異例な状況においては、1 回の使用で損傷が生じ、その後使用不可能になる場合があります (劣悪な使用環境、海に近い環境での使用、鋭利な角との接触、極端な高 / 低温下での使用や保管、化学薬品との接触等)。
以下のいずれかに該当する製品は以後使用しないでください:
- プラスチック製品または繊維製品で、製造日から 10 年以上経過した
- 大きな墜落を止めた、あるいは非常に大きな荷重がかかった
- 点検において使用不可と判断された。製品の状態に疑問がある
- 完全な使用履歴が分からない
- 該当する規格や法律の変更、新しい技術の発達、また他の器具との併用に適さない等の理由で、使用には適さないと判断された
このような製品は、以後使用されることを避けるため廃棄してください。

アイコン:

A.耐用年数: 10 年 - B.マーキング - C.使用温度 - D.使用上の注意 - E.クリーニング / 消毒
ヘルメットが油やタール、塗料等で汚れたら、水および石鹸でヘルメットの外側を洗浄してください。ヘルメットおよび着用者に損傷を与えるものは使用しないでください。
- **F.乾燥 - G.保管 / 持ち運び**
適切な方法で保管することは、ヘルメットの電気絶縁性や保護性能を維持する上で重要です。
ヘッドバンドは、サイズを小さく調節し、ヘルメットの中に収納してください。保管 / 持ち運びには、収納バッグ VERTEX/STRATO を使用してください。ザック等の中に無理に詰め込まないでください。
- **H.改造 / 修理** (パーツの交換を除き、ベツルの施設外での製品の改造および修理を禁じます) - **I.問い合わせ**

3 年保証

原材料および製造過程における全ての欠陥に対して適用されます。以下の場合は保証の対象外とします: 通常の磨耗や傷、酸化、改造や変更、不適切な保管方法、メンテナンスの不足、事故または過失による損傷、不適切または誤った使用方法による故障。

警告のマーク

1. 重傷または死につながるおそれがあります。2. 事故や怪我につながる危険性があります。3. 製品の機能や性能に関する重要な情報です。4. してはいけな内容です。

トレーサビリティとマーキング

a. 個人保護用具の規格の要求事項に適合。EU 型式検定を行った公認認証機関 - b. この個人保護用具の製造を監査する公認機関の ID 番号 - c. トレーサビリティ: データマトリクスコード - d. ヘッドバンドサイズ - e. 個別番号 - f. 製造年 - g. 製造月 - h. ロット番号 - i. 個体識別番号 - j. 規格 - k. 取扱説明書をよく読んでください - l. モデル名 - m. 製造者住所 - n. 製造日 (月 / 年) - o. 電気絶縁性機能を持つヘルメットのマーク

В тази листовка е обяснено как правилно да използвате средството. Представени са само някои методи и начини на употреба. Предупредителни надписи ви информират за потенциални рискове, свързани с употребата на средствата, но не е възможно да бъдат описани всички. Следете редовно актуализацията и допълнителната информация на страницата Petzl.com. Вие носите отговорност за спазването на всяко предупреждение и за правилното използване на средствата. Всяко неправилно действие при използване на средството ще доведе до допълнителен риск. Свържете се с Petzl, ако имате съмнения или затруднения да разберете нещо.

1. Предназначение

Каска за работа на височина и работа на земята. Лично предпазно средство (ЛПС) за защита на главата от удари от падащи обекти.

* Тази каска съответства на стандарт EN 397, само ако бутонът за якост на подбрадника е в позиция под 25 kg. Тя съответства на факултативните изисквания на стандарт EN 397: поглъщане на удар при ниска температура до - 30° С, издръжливост на напречна деформация, защита при краткотраен случаен допир на каската до електрически проводници под напрежение с променливо напрежение до 440 V и защита срещу пръски от разтопен метал. - Ако подбрадният е регулиран за над 50 kg, каската няма да е в съответствие със стандарт EN 397. Като несъответствието ще е единствено по отношение якостта на подбрадника. Носенето на каска намалява значително риска от травми на главата, но не гарантира защита срещу всякакви удари. При много силни удари, превишаващи стойностите в стандартите, каската поглъща максимално енергия като се деформира, понякога до счупване. Не употребявайте тази каска за дейности, за които не е предвидена.

Отговорност

ВНИМАНИЕ
Дейностите, изискващи употребата на това средство, по принцип са опасни.

Вие носите отговорност за вашите действия, решения и за вашата безопасност.

Преди да започнете да употребявате това средство, трябва:
- Да прочетете и разберете всички инструкции за употреба.
- Да научите специфичните за средството начини на употреба.
- Да се усъвършенствате в работа със средството, да познавате качествата и възможностите му.
- Да разберете и осъзнаете съществуващия риск.

Неспазването дори на едно от тези предупреждения може да доведе до тежки, дори смъртоносни травми.

Този продукт трябва да се използва или от компетентни и добре осведомени лица, или работещият с него трябва да бъде под непосредствен зрителин контрол на такова лице. Вие носите отговорност за вашите действия, решения и за вашата безопасност и вие ще поемете последиците. Ако не сте в състояние да поемете тази отговорност или не сте разбрали добре указанията за употреба, не използвайте това средство.

2. Номерация на елементите

(1) Корпус, (2) Обръч около главата, (3) Колелца за регулиране на обръча, (4) Катарам за регулиране на подбрадника, (5) Катарам за затваряне и затягане на подбрадника, (6) Странични отвори за защитни средства за слуха, (7) Фиксатори за челна лампа, (8) Жлебове с подвижна тапа за фиксиране на челна лампа, (9) Странични отвори за фиксиране на лицев шлем, (10) Лента от пана върху обръча около главата. Основни материали: корпус от акрилонитрил-бутадиен-стирол (ABS), ленти от полиестер.

3. Контрол, начин на проверка

Вашата безопасност зависи от състоянието на средствата. Petzl препоръчва задълбочена проверка от компетентно лице най-малко веднъж на всеки 12 месеца (в зависимост от действащите в страната наредби и от начина и условията на употреба). Спазвайте указанията за проверка, посочени на Petzl.com. Запишете резултатите от проверката в паспорта на ЛПС: тип, модел, данни за производителя, сериен или индивидуален номер; датите на производство, покупка, първа употреба, следваща периодична проверка, дефекти, забележки, име и подпис на инспектора.

Преди всяка употреба

Преди всяка употреба проверявайте състоянието на корпуса и обръча около главата (за пукнатини, деформации отвън или отвътре...). Контролирайте състоянието на лентите и шевовете. Проверете правилното функциониране на устройството за регулация на обръча на подбрадника. Проверете подбрадника за каква якост е регулиран. **ВНИМАНИЕ:** след силен удар вътрешни невидими пукнатини по каската могат да намалят якостта ѝ и способността ѝ за поглъщане на енергия. Бракувайте каската след силен удар.

4. Поставяне на каската

Подготовка

За поставяне на стикери и лична маркировка употребявайте само гладките зони. Стикерите на Petzl са безопасни. Не използвайте бои, разредители, лепила или самозалепващи се стикери с изключение на тези, посочени в инструкциите на Petzl.

Избор относно якостта на подбрадника

Каската се продава с подбрадник, регулиран в позиция над 50 kg. Изберете якост на подбрадника в зависимост от предстоящия начин на използване:
- Работа на земята: подбрадният трябва да е регулиран в позиция да се откача под 25 kg, за да се избегне риска от нежелано заключване на каската. Тогава каската съответства на стандарт EN 397.
- Работа на височина: подбрадният трябва да е регулиран в позиция да се откача над 50 kg, за да се избегне риска от откъчане на каската при удар. Изборът на сила на откъчане на подбрадника ще определи стандарта, на който ще съответства каската (вижте параграф Предназначение).

Регулиране

Вижте рисунката в параграф 4.
Проверете дали каската е правилно поставена. Проверете дали каската е добре центрирана върху главата. Колкото по-добре е регулирана една каска (ограничени движения напред, назад и настрани), толкова по-добра защита ще имате. За да осигурите надеждна защита, каската трябва да бъде адаптирана или регулирана според размера на главата на ползвателя. Не използвайте тази каска, ако не се регулира добре по главата ви.

5. Електрозащита

- EN 50365 (клас 0): каската е диелектрична, ако се използва близо до електроинсталации с ниско напрежение, не превишаващо 1500 V при постоянен ток (или 1000 V при променлив ток). Потребителят е длъжен да провери дали номиналното напрежение, което е възможно да се получи на работното място, не надхвърля посочените граници. - ANSI Z89.1-2014 клас E: каската е тествана при напрежение 20000 V, но това по никакъв начин не гарантира защита срещу електрически удари при това напрежение. Стандарта гарантира защита срещу удар от електрически ток вследствие на инцидентен контакт на каската с електрически уред под напрежение. Диелектричните каски не могат да се използват самостоятелно: другите средства, които използвате заедно с тях, трябва също да бъдат електрозащитни. Диелектричните каски не трябва да се използват в ситуации, които могат да повлияят отрицателно на изолационните им качества. - Защитата от електрически ток, която предоставя тази каска, може да бъде намалена поради остаряване, механични или химични повреди, неправилно почистване или особени условия на употреба (например при дъжд и сняг).

6. Предупреждения при употреба

- Каските са чувствителни на грубо отношение с тях.
- Не сдвигайте върху каската, не я натискайте в раницата, не я хвърляйте, не я поставяйте в контакт с остри или рещещи предмети.
- Не излагайте каската на висока температура например на слънце в колата.
- Някои химически продукти особено разтворителите оказват влияние върху физическите качества на каската. Пазете каската от такъв тип химически продукти.
- Тази каска е тествана, за да се използва при температури между -30° C и +50° C.

7. Демонтаж/монтаж да подбрадника

Вижте рисунката в параграф 7.

8. Демонтаж/монтаж на обръча около главата

Внимавайте добре да регулирате височината, на която стои каската върху челото ви (два обора за вертикално позициониране на обръча около главата).

9. Аксесоари

Проверете дали допълнителните средства са съвместими с каската. Внимавайте да не забравите да сложите тапите в предния и задния жлеб на каската, за да е осигурена защита срещу пръски от разтопен метал.

10. Допълнителна информация

Този продукт съответства на регламент (ЕС) 2016/425 относно личните предпазни средства. ЕС декларацията за съответствие можете да намерите на страницата Petzl.com.

Бракуване на продукта:

ВНИМАНИЕ: ниско извънредно събитие може да доведе до бракуване на даден продукт само след еднократно използване (в зависимост от вида и интензивността на употребата, средата, в която се ползва: агресивна среда, морска среда, остри ръбове, екстремни температури, химически вещества...). Един продукт трябва да се бракува, когато:
- Той е на повече от 10 години и е съставен от пластмасови или текстилни материали.

- Понесъл е значителен удар или натоварване.
- Резултатът от проверката на продукта е незадоволителен. Съмнявате се в неговата надеждност.
- Нямате информация как е бил използван преди това.
- Той е морално остарял (поради промяна в законодателството, стандартите, методите на използване, несъвместимост с останалите средства...). Унищожете тези продукти, за да не се употребяват повече.
Пиктограми:
A. Срок на годност: 10 години - **B.** Маркировка - **C.** Разрешена температура - **D.** Предупреждения при употреба - **E.** Почистване/дезинфекция. Ако каската е замърсена (масла, смоли, бои...), почистете я добре отвън с вода и марсилски сапун. Избягвайте всякакви продукти, вредни за каската и за ползвателя.
- F. Сушене - **G.** Съхранение/транспорт. Условиата за съхранение са важен фактор за запазване на електрозащитните качества и механичната якост на каската. Свийте обръча и го вкарайте вътре в каската. Съхранявайте и транспортирайте каската в калъфа за VERTEX/STRATO. Не натискайте каската.
- H. Модификации/ремонт (забранени са извън сервизите на Petzl, изключение само за резервни части) - **I.** Въпроси/контакти

Гаранция 3 години

Отнася се до всякакви дефекти в материалите или при производството. Гаранцията не важи при: нормално износване, окисляция, модификации или ремонти, лошо съхранение, лошо поддържане, употреба на продукта не по предназначение.

Табела за безопасност

1. Ситуация с неизбежен риск от тежко нараняване или фатален изход.
2. Ситуация с опасност от възможен инцидент или нараняване. 3. Важна информация относно начина на функциониране или спецификацията на продукта. 4. Несъвместимост на средствата.

Контрол и маркировка

a. Отговорни на изискванията на регламента за ЛПС. Нотифициран орган за ЕС изследване на типа - b. Номер на нотифициран орган, контролиращ производството на това ЛПС - c. Контрол: основни данни - d. Обръч около главата - e. Индивидуален номер - f. Година на производство - g. Месец на производство - h. Номер на партида - i. Индивидуална идентификация - j. Стандарти - k. Прочетете внимателно техническите указания - l. Идентификация на модела - m. Адрес на производителя - n. Дата на производство (месец/година) - o. Символ за диелектрична каска

본 설명서는 장비를 정확하게 사용하는 방법을 설명한다. 특정 기술 및 사용 방법만을 소개한다. 사용자의 장비 사용과 관련된 잠재적인 위험에 대한 정보를 전달한다 모든 것을 설명하는 것은 불가능하다. 최신 정보 및 추가 정보는 Petzl.com을 확인한다. 각각의 경고 내용 확인 및 정확한 장비 사용은 사용자에게 책임이 있다. 장비의 오용은 추가적인 위험을 야기할 수 있다. 본 설명서를 이해하는데 어려운 점이나 의문점이 있으면 (주) 안나푸르나로 연락한다.

1. 적용 분야

고소 및 지면 작업용 헬멧 이 장비는 추락하는 물체 및 싸이클링 충격으로부터 머리를 보호하기 위해 사용되는 개인 보호 장비이다 (PPE). * 본 헬멧은 턱 스트랩 강도가 25 kg 미만으로 설정된 경우에만 EN 397 표준을 충족한다. EN 397 기준의 다공과 같은 선택적 요구 사항에 부합한다: -30 ° C 이하의 충격에 대한 보호, 변형에 대한 저항성, 최대 440 VAC 이상의 전도 및 용융 금속 액체로부터 보호된다. - 만일 턱 스트랩 강도가 50 kg 이상으로 설정된 경우, 본 헬멧은 EN 397 규정을 준수하지 않는다. 오로지 턱 스트랩 강도 요구 조건만 충족하지 않는다. 헬멧 착용은 머리 부상의 위험을 상당히 줄여줄 수 있으나 모든 충격에 대한 보호력을 보장할 수는 없다. 심각한 충격에서는 헬멧이 가능한 최대 충격 흡수를 위해 변형되며 때로는 헬멧의 변형점에서 변형된다. 사용 온도 이외의 사용은 금지된다.

책임

주의사항
이 장비의 사용과 관련된 활동은 위험성이 내재되어 있다. 자신의 행동이나 결정, 그리고 안전에 대한 책임은 사용자에게 있다.

이 장비를 사용하기 전에, 반드시 알아야 할 사항:
- 사용에 관한 모든 설명서를 읽고 이해하기.
- 장비의 적합한 사용을 위한 구체적인 훈련 받기.
- 장비의 사용법과 사용 한도에 대해 숙지하고 친숙해지기.
- 관련된 위험을 이해하고 숙지하기.

이런 경고를 유념하지 않으면 심각한 부상이나 사망을 초래할 수 있다.

본 장비는 전문가와 책임질 수 있는 사람이 사용할 수 있고, 전문가에 의해 직접적으로 눈으로 볼 수 있는 통솔 아래 사용되어야 한다. 행동이나 결정, 그리고 안전에 대한 책임은 사용자에게 있으며 결과물에 대해 예측할 수 있어야 한다. 모든 위험을 책임질 능력이 없거나 그런 위치에 있지 않다면, 그리고 사용 설명서를 충분히 이해하지 못했다면 본 장비를 사용하지 않는다.

2. 부분 명칭

(1) 셸, (2) 머리밴드, (3) 머리밴드 조절 바퀴, (4) 턱 스트랩 위치 조절 버클, (5) 턱 스트랩 조임 및 조절 버클, (6) 청력 보호 장비 부착용 측면 슬롯, (7) 헤드램프 클립, (8) 전면 및 후면 헤드램프 부착 슬롯 (탈착식 폴러그), (9) 안구 실드 장착용 측면 구멍, (10) 머리밴드 폼. 주요 재질: 아크릴로니트릴 부타디엔 스티렌 (ABS) 셸, 폴리에스터 스트랩.

3. 검사 및 확인사항

사용자의 안전은 장비의 상태와 연관성이 있다. 폐출은 적어도 일년에 한 번 이상 전문가의 세부 검사를 받을 것을 권장한다 (사용 국가의 현재 규정과 사용자의 사용 환경에 따를 것). 웹사이트 Petzl.com에 설명된 절차를 따른다. PPE 장비 사식에 유형, 모델, 제조자 정보, 일련번호 또는 개별 번호, 제조일, 구매일, 최초 사용일, 검사 내용, 문제점, 검사관의 이름 및 서명 등의 PPE 검사 결과를 기록한다.

매번 사용 전

매번 사용 전, 셸과 머리밴드 (외부와 내부에 금이 간 곳이나 변형된 곳이 없는지 확인)의 상태를 확인한다. 스트랩 및 박음질의 상태를 확인한다. 머리밴드 조절 바퀴와 턱 스트랩 조절 버클이 잘 작동하는지 확인한다. 턱 스트랩 강도 설정을 확인한다. 경고: 심한 충격을 받은 헬멧은 외관상으로 손상이 드러나지 않더라도 보호 성능 (충격 흡수, 강도) 이 감소될 수 있다. 심한 충격을 받은 헬멧은 폐기한다.

4. 헬멧 착용 및 조절 방법

준비
매끈한 부분에만 스티커를 붙이거나 표시한다. Petzl 스티커는 승인된다. 폐출 설명서에서 권장되는 것을 제외한 페인트, 용제, 접착제, 스티커 등을 붙이지 않는다.

턱 스트랩 강도 설정하기

헬멧의 턱 스트랩 강도는 50kg 이상으로 설정되어 있다. 헬멧의 사용 계획에 따라 턱 스트랩 강도를 설정한다. - 지면 작업: 만약 헬멧이 걸리는 경우 목 줄림의 위험을 줄이기 위해 턱 스트랩 강도를 25kg 미만으로 설정하였다. 헬멧은 EN 397 인증을 받았다. - 고소 작업: 추락 시 헬멧이 벗겨지는 위험을 줄이기 위해, 턱 스트랩 강도를 50kg 이상으로 설정하였다. 턱 스트랩 강도 설정에 따라 헬멧의 인증이 결정된다 (적용 분야 섹션 참조).

조절

단락 4를 이해하기 위해 그림을 참조한다. 헬멧이 제대로 착용되었는지 확인한다. 헬멧이 머리 중앙에 잘 놓여있는지 확인한다. 헬멧을 잘 조절하여 착용하면 (앞뒤, 좌우 움직임의 최소화) 활동 시 위험으로부터 더욱 안전해진다. 헬멧은 사용자의 머리에 꼭 맞게 조절하여 착용해야만 확실한 보호 성능을 보장받을 수 있다. 만일 딱 맞게 조절할 수 없다면 본 헬멧을 사용하지 않는다.

5. 전기 보호

- EN 50365 (class 0): 본 헬멧은 1500 VDC (또는 1000 VAC)를 초과하지 않는 저전압 설비 근처에서 사용할 수 있도록 전기적으로 절연되어 있다. 사용자는 작업 중 발생 가능한 전압이 허용 단계 이상을 초과하지는 않는지 확인할 책임이 있다. - ANSI Z89.1-2014 Class E: 본 헬멧은 20000 V의 전압에서 테스트되었지만, 이 전압의 전기 충격에 대한 안전은 보장할 수 없다. 이 기준은 헬멧과 전류가 흐르는 기구 사이의 우연한 접촉에서 발생하는 전기 충격에 대한 안전만을 보장한다. 전기 절연 성능을 제공하는 헬멧은 단독적으로 사용할 수 없다. 절연 보호 성능이 있는 추가 장비의 사용이 필수이다. 절연 성능을 감소시킬 수 있는 위험이 있는 상황에서는 전기 절연 헬멧을 사용하지 않는다. - 본 헬멧의 전기 보호 성능은 사용 기간, 기계적 및 화학적 손상, 부적절한 세척, 또는 사용 환경 (비 또는 눈)에 따라 약해질 수 있다.

6. 사용 시 주의사항

- 헬멧은 부적절한 관리로 인해 손상될 수 있다. 헬멧 위에 앉지 않으며 너무 꼭 조이게 패킹하지 않는다. 떨어뜨리지 않도록 조심하고 날카롭거나 뾰족한 물체에 접촉되지 않도록 주의한다. - 또한 고온에 노출되지 않도록 주의한다 (예: 뜨거운 태양열을 받은 차 안에 헬멧을 둘 경우). - 용매제와 같은 특정 화학 제품은 헬멧을 손상시킬 수 있다. 헬멧이 화학 제품에 노출되지 않도록 보호한다. - 본 헬멧은 -30 ° C 와 +50 ° C 사이의 온도에서 사용 가능하다고 검증되었다.

7. 턱 스트랩 제거/설치

단락 7을 이해하기 위해 그림을 참조한다.

8. 머리 밴드 제거/설치

이마의 머리 밴드 높이를 정확하게 조절한다 (머리 밴드의 수직 위치를 위한 두 개의 조절 구멍).

9. 액세서리

액세서리와 헬멧의 호환성을 확인한다. 용융 금속 일류에 대한 보호를 유지하려면, 헬멧의 앞면과 뒷면 슬롯에 플러그를 재설치한다.

10. 추가 정보

본 제품은 개인 보호 장비에 관한 규정 (EU) 2016/425 의 필수 요건에 부합한다. EU 표준 적합성 선언서는 Petzl.com에서 확인 가능하다.

장비 폐기 시점:

경고: 제품의 수명은 제품의 형태, 사용 강도 및 사용 환경에 따라 단 한번의 사용으로도 줄어든 수도 있다 (거친 환경, 고소 환경, 날카로운 모서리, 극한의 기온, 화학 제품 등). 다음과 같은 상태에서는 제품 사용을 중단한다: - 플라스틱이나 섬유 재질의 장비가 최소 10 년 사용되었을 경우. - 심한 추락이나 하중을 받은 적이 있는 경우. - 검사에 통과하지 못한 경우. 장비의 보전 상태가 의심되는 경우. - 장비에 대한 기록을 전혀 모를 경우. - 적용 규정, 기준, 기술의 변화 또는 다른 장비와 호환되지 않는 경우 등. 이러한 장비가 다시 사용되는 일이 없도록 폐기한다.

제품 참조:

A. 수명: 10 년 - B. 마킹 - C. 허용 온도 - D. 사용 주의사항 - E. 세탁/살균. 만약 헬멧이 더러워지거나 기름, 페인트 등으로 오염이 된 경우, 물과 부드러운 일곱/바다용 비누로 조심스럽게 외부를 세척한다. 헬멧과 헬멧 착용자에게 유해한 제품을 주의한다. - F. 건조 - G. 보관/운반. 보관 상태는 헬멧의 전기 절연 성능 및 기계적 특성을 보호하기 위한 중요한 요인이다. 머리밴드의 사이즈를 줄여 헬멧 안으로 집어넣는다. 보관/운반시에는 VERTEX/STRATO 보관 가방을 사용한다. 헬멧을 압축하지 않는다. - H. 수리/수선 (폐출 시설 외부에서는 부품 교체를 제외한 수리 금지) - I. 문의사항/연락

3년간 보증

원자재 또는 제조상의 결함에 대해 3년간의 보증 기간을 갖는다. 제외: 일반적인 마모 및 찢김, 산화, 제품 변형 및 개조, 부적절한 보관, 올바르게 않은 유지 관리, 사용자 부주의, 제작 온도 이외의 사용 등.

경고 기호

1. 심각한 부상 또는 사망의 갑작스런 위험이 존재하는 상황. 2. 사고 또는 부상의 잠재적인 위험에 노출. 3. 사용자의 장비의 성능 및 작업 수행에 대한 중요한 정보. 4. 장비 비호환성.

추적 가능성과 제품 부호

a. PPE 규정의 요구 사항을 충족한다. EU 유형 시험 수행 기관 - b. 본 PPE의 생산 관리를 수행하는 인증 기관의 번호 - c. 추적 가능성: 데이터 매트릭스 - d. 머리 둘레 - e. 일련 번호 - f. 제조 년도 - g. 제조월 - h. 배치 번호 - i. 개별 식별번호 - j. 기준 - k. 사용 설명서를 주의 깊게 읽는다 - l. 모델 식별 - m. 제조업체 주소 - n. 제조일 (월/년) - o. 전기 절연 헬멧 표기

